

# User's Manual

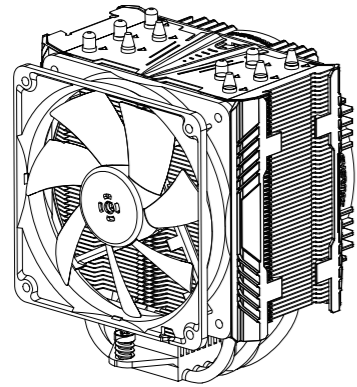

ETS-T50 AXE CPU Cooler

## Chapter 1 Part List

- A** CPU Cooler
- B** Fan
- C** Air Guide
- D** Back Plate
- E** Position Buckle
- F** Position Screw
- G** Stand-off
- H** Intel Mounting Plate
- I** AMD Mounting Plate
- J** Nut
- K** Intel LGA 2011 Screw
- L** Thermal Grease
- M** Spreader

### Step 1.3 \* Intel LGA775/115X/1366 installation

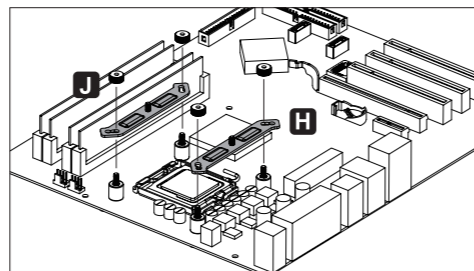

- EN** Install the mounting plates on the position screws and fasten the nuts.
- DE** Stecken Sie die Intel-Montagehalterung auf die Montageschrauben und verschrauben Sie diese mit den Nüssen.
- FR** Installez les plaques de montage dans les pied-vis et serrez les écrous.
- IT** Collocare le piastre di montaggio sulle viti di posizione e serrare i dadi.
- PL** Zainstaluj płyty montażowe na śrubach pozycjonujących i dokręć nakrętki.
- ES** Ponga los soportes de montaje en los tornillos correspondientes y apriete las tuercas.
- RU** Установите крепёжные пластины на винты и закрепите их гайками.
- TW** 將支架安裝於定位螺絲上並鎖上螺帽。
- CN** 將支架安裝在定位螺絲上，并鎖上螺帽。
- KR** Mounting plate를 설치하여 너트로 단단히 고정하세요
- JP** スタンドオフの上にIntel用マウントプレートを設置した後、ナットを使い固定してください。
- ID** Pasang mounting plate pada sekrup posisi dan kencangkan mur
- FA** صفحات نصب را بر روی پایه پیچها قرار دهید و با مهره ها محکم کنید

## Chapter 2 Installation

\* Intel LGA775/115X/1366

### Step 1.1

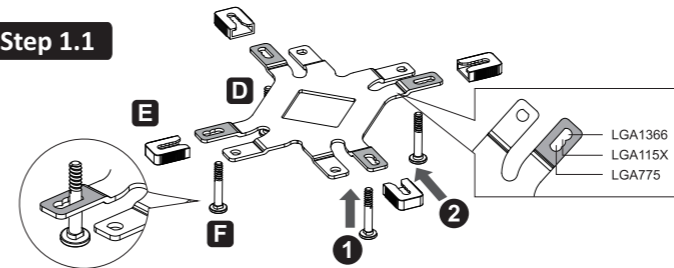

- EN** Insert the position screws into the proper holes on the back plate. Then use the position buckles to fix the position screws.  
(If your CPU platform is Intel LGA2011, please skip to step 2)
- DE** Setzen Sie die Montageschrauben in die passenden Intel-Bohrungen auf der Backplate ein. Fixieren Sie die Schrauben mit den Positionsklammern.  
(Wenn Sie einen LGA2011/2011-3-Sockel verwenden, gehen Sie bitte zu Schritt 2 über)
- FR** Insérez les pied-vis dans les trous appropriés sur la plaque arrière. Ensuite, utilisez la boucle de maintien E pour fixer les pied-vis.  
\*S'il s'agit d'un processeur Intel LGA2011, passez à l'étape 2\*
- IT** Inserire le viti di posizione negli appositi fori sul back plate. Fissare successivamente le viti con supporti di fissaggio  
(Se la piattaforma CPU è Intel LGA2011, si prega di passare al punto 2)
- PL** Włóż śruby montażowe w odpowiednie otwory na płycie mocującej (Backplate). Następnie użyj klamr pozycjonujących w celu ustalenia śrub pozycjonujących.  
(Platformy Intel LGA2011: Proszę przejść do punktu 2)
- ES** Inserte los tornillos en los orificios Intel correspondientes en el back plate. A continuación, fije los tornillos con los soportes de fijación.  
(Si su plataforma de CPU es Intel LGA2011, por favor vaya directamente al paso 2)
- RU** Установите винты для крепёжной пластины в соответствующие отверстия для вашего процессора.  
\*Если ваша CPU платформа является Intel LGA2011/2011-3, пожалуйста, перейдите к шагу номер 2\*
- TW** 在背板上依Intel CPU腳位所標示的孔位插入定位螺絲後套上螺絲定位套。  
(如果您的主機板是Intel LGA2011，請直接跳至步驟2。)
- CN** 在背板上根据Intel CPU脚位所标示的孔位插入定位螺絲後套上螺絲定位套。  
(如果您的主板是Intel LGA2011，請直接跳至步驟2)
- KR** 뒷판 구멍에 알맞은 나사를 넣으세요. 버클로 나사를 고정하세요  
(CPU 플랫폼이 Intel LGA2011 인 경우, Step2로 가세요)
- JP** ポジションスクルーをバックプレート側から挿し入れてください。 ※必ずご使用のプラットフォームに合わせた穴に挿し入れてください。(Intel LGA2011をお使いの方はステップ2に進んでください)
- ID** Masukkan sekrup ke dalam lubang yang tepat pada back plate. Kemudian gunakan gesper posisi untuk memperbaiki sekup posisi  
\*Jika Platform CPU Anda Intel LGA 2011, lanjutkan ke langkah 2\*
- FA** پایه پیچها را در سوراخ مناسب صفحه پشت مادربرد قرار دهید  
سپس با استفاده از سگک پایه پیچ را در محلش ثابت نمایید  
« اگر پردازنده شما LGA2011 هست این مرحله را رها کنید و از شماره 2 شروع کنید»

### Step 2

\* Intel LGA 2011 installation

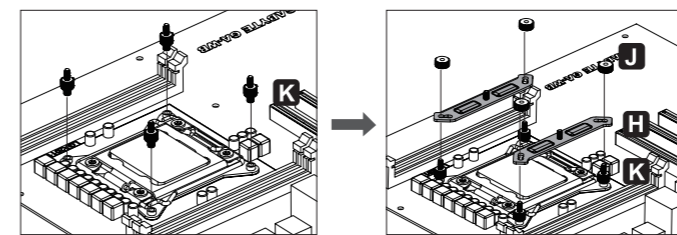

- EN** Fasten the Intel LGA 2011 screws to the motherboard. Install the mounting plates on the position screws and fasten the nuts.
- DE** Schrauben Sie die Intel LGA 2011-Montageschrauben in die passenden Gewinde des Motherboards. Stecken Sie die Intel-Montagehalterung auf die Montageschrauben und verschrauben Sie diese mit den Nüssen.
- FR** Fixez les vis Intel LGA 2011 à la carte mère. Installez les plaques de montage dans les pied-vis et serrez les écrous.
- IT** Fissare le viti di montaggio Intel LGA 2011 alla scheda madre. Installare le piastre di montaggio Intel sulle viti di posizione e serrare i dadi
- PL** Wkręć śruby montażowe (platformy Intel LGA2011) w odpowiednie otwory na płycie głównej. Zainstaluj płyty montażowe na śrubach pozycjonujących i dokręć nakrętki.
- ES** Fijar los tornillos de montaje Intel LGA 2011 a la placa base. Instalar los soportes de montaje Intel en los tornillos correspondientes y apretar las tuercas
- RU** Затяните винты «Intel LGA 2011/2011-3» на материнской плате. Установите крепёжные пластины на винты и закрепите их гайками.
- TW** 將LGA 2011螺絲固定在主板上。將支架安裝於定位螺絲上並鎖上螺帽。
- CN** 將LGA 2011螺絲固定在主板上，將支架安裝在定位螺絲上，并鎖上螺帽。
- KR** 마더보드에Intel LGA 2011 나사로 고정해주세요. Mounting plate를 설치하여 너트로 단단히 고정하세요.
- JP** Intel LGA2011用のポジションスクルーを4箇所に固定した後、Intel用マウントプレートを設置し、ナットを使い固定してください。
- ID** Kencangkan sekup Intel LGA 2011 ke Motherboard. Pasang mounting plate pada sekup posisi dan kencangkan mur.
- FA** پیچهای مربوط به LGA 2011 بر روی مادربرد محکم کنید. صفحات نصب را بر روی پایه پیچ ها قرار داده و سپس مهره ها را محکم کنید.

### Step 1.2

\* Intel LGA775/115X/1366 installation

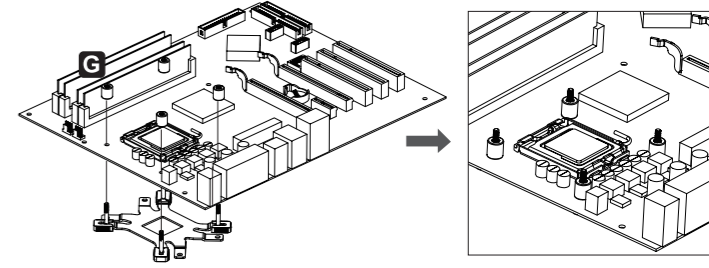

- EN** Install the back plate on to the back of the motherboard. Put the stand-offs into the back plate screws.
- DE** Schieben Sie die Montageschrauben mit der Backplate durch die passenden Bohrungen des Mainboards. Fixieren Sie die Backplate mit den Abstandshaltern
- FR** Installez la plaque arrière à l'arrière de la carte mère. Mettez les entretoises dans les vis de la plaque arrière.
- IT** installare il back plate nella parte posteriore della scheda madre. Collocare i distanziatori sulle viti del back plate.
- PL** Umieść płytę mocującą pod płytą główną i przykręć ją za pomocą śrub dystansowych.
- ES** Instale el back plate en la parte posterior de la placa base. Ponga los separadores en los tornillos del back plate.
- RU** Установите крепёжную пластину на обратной стороне материнской платы. Установите промежуточные стойки на винты.
- TW** 將套有螺絲定位套及定位螺絲的背板，裝於主機板背面，再從主機板正面將定位膠環放入定位螺絲內。
- CN** 將套有螺絲定位套及定位螺絲的背板，裝在主板的背面，再從主板正面將定位膠環放入定位螺絲內。
- KR** 마더보드 뒷면에 Back Plate을 설치해주세요. Back Plate 나사에 지지대를넣으세요.
- JP** マザーボード背面にバックプレートを設置し、表面に出たポジションスクルーにスタンドオフを装着してください。
- ID** Pasang back plate ke belakang motherboard. Masukkan stand-off ke sekup back plate
- FA** صفحه را در پشت مادربرد نصب کنید. استوانه ها را بر روی پیچها قرار دهید.

### Step 3.1

\* AMD installation

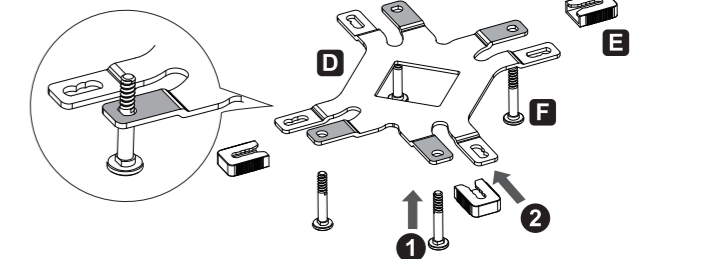

- EN** Insert the position screws into the AMD holes on the back plate. Then use the position buckles to fix the position screws.
- DE** Setzen Sie die Montageschrauben in die passenden AMD-Bohrungen auf der Backplate ein. Fixieren Sie die Schrauben mit den Positionsklammern.
- FR** Insérez les pied-vis dans les trous d'AMD sur la plaque arrière. Ensuite, utilisez la boucle de maintien E pour fixer les pied-vis.
- IT** Inserire le viti di posizione negli appositi fori AMD sul back plate. Fissare successivamente le viti con supporti di fissaggio
- PL** Włóż śruby montażowe w odpowiednie otwory (do procesorów AMD) na płycie mocującej. (Backplate). Następnie użyj klamr pozycjonujących w celu ustalenia śrub pozycjonujących.
- ES** Inserte los tornillos en los orificios AMD correspondientes en el back plate. A continuación, fije los tornillos con los soportes de fijación.
- RU** Установите винты для крепёжной пластины AMD в соответствующие отверстия. Затем закрепите их с помощью фиксаторов.
- TW** 在背板上AMD腳位標示孔位上插入定位螺絲後套上螺絲定位套。
- CN** 在背板AMD脚位标示的孔位上插入定位螺絲後套上螺絲定位套。
- KR** 뒷판에 있는 AMD구멍에 알맞은 나사를 넣으세요. 버클로 나사를 고정하세요.
- JP** ポジションスクルーをバックプレート側から挿し入れ、ポジションバックルで固定してください。
- ID** Masukkan sekup ke dalam lubang AMD pada back plate. Kemudian gunakan gesper posisi untuk memperbaiki sekup posisi
- FA** پایه پیچها را در سوراخ مربوط به AMD قرار دهید. سپس با استفاده از سگک پایه پیچ را در محلش ثابت نمایید

Step 3.2

\* AMD installation

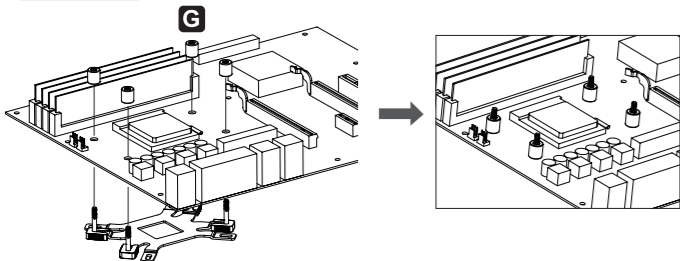

EN Install the back plate on to the back of the motherboard. Put the stand-offs into the back plate screws.

DE Schieben Sie die Montageschrauben mit der Backplate durch die passenden Bohrungen des Mainboards. Fixieren Sie die Backplate mit den Abstandshaltern.

FR Installez la plaque arrière à l'arrière de la carte mère. Mettez les entretoises dans les vis de la plaque arrière.

IT installare il back plate nella parte posteriore della scheda madre. Collocare i distanziatori sulle viti del back plate.

PL Umieść płytę mocującą pod płytą główną i przykręć ją za pomocą śrub dystansowych.

ES Instale el back plate en la parte posterior de la placa base. Ponga los separadores en los tornillos del back plate.

RU Установите крепёжную пластину на обратной стороне материнской платы. Установите промежуточные стойки на винты.

TW 將套有螺絲定位套及定位螺絲的背板，裝於主機板背面，再從主機板正面將定位膠環放入定位螺絲內。

CN 将套有螺丝定位套及定位螺丝的背板，装在主板背面。再從主板正面將定位胶环放入定位螺丝内。

KR 마더보드 뒷면에 Back Plate을 설치해주세요. Back Plate 나사에 지지대를넣으세요.

JP マザーボード背面にバックプレートを設置し、表面に出たボジションスクリューにスタンドオフを装着してください。

ID Pasang back plate ke belakang motherboard. Masukkan stand-off ke sekrup back plate

FA صفحه را در پشت مادربرد نصب کنید. استوانه ها را بر روی پیچها قرار دهید.

Step 3.3

\* AMD installation

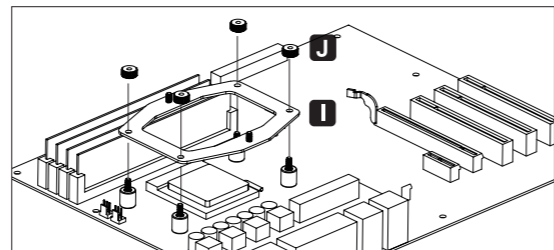

EN Install the AMD mounting plates on the position screws and fasten the nuts.

DE Stecken Sie die AMD-Montagehalterung auf die Montageschrauben und verschrauben Sie diese mit den Nüssen.

FR Installez les plaques de montage dans les pied-vis et serrez les écrous.

IT Collocare le piastre di montaggio AMD sulle viti di posizione e serrare i dadi.

PL Zainstaluj płyty montażowe na śrubach pozycjonujących i dokręć nakrętki.

ES Ponga los soportes de montaje AMD en los tornillos correspondientes y apriete las tuercas.

RU Установите крепёжные пластины на винты и закрепите их гайками.

TW 將支架安裝於定位螺絲上並鎖上螺帽。

CN 将支架安装在定位螺丝上，并锁上螺帽。

KR Mounting plate를 설치하여 너트를 단단히 고정하세요

JP スタンドオフの上にAMD用マウントプレートを設置した後、ナットを使い固定してください。

ID Pasang mounting plate pada sekrup posisi dan kencangkan mur

FA صفحات نصب را بروی پایه پیچ ها قرار داده و سپس مهره ها را محکم کنید.

Step 4

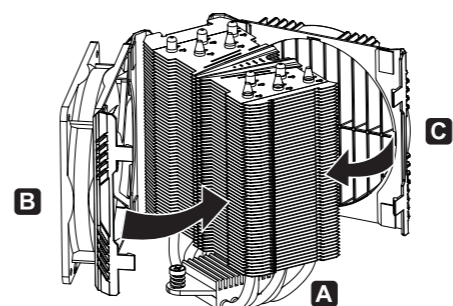

EN Remove the fan and the air guide before installing the cooler.

DE Nehmen Sie den Lüfter und den Air Guide vor der Installation des Kühlers ab.

FR Retirez le ventilateur et le guide-air C avant d'installer le refroidisseur.

IT Prima di installare il dissipatore rimuovere la ventola e la guida per il flusso d'aria.

PL Przed instalacją elementu chłodzącego należy odłączyć wentylator i przewodnicę powietrza.

ES Antes de instalar el disipador remover el ventilador y la guía del flujo de aire

RU Удалите вентилятор и направитель потока воздуха перед установкой кулера

TW 安裝散熱器前請先移除風扇和導風罩。

CN 安装散热器前请先移除风扇和导风罩。

KR 쿨러를 설치하기에 앞서 fan과 air guide를 제거하세요

JP クーラー本体を設置する前にファンとエアガイドを取り外してください。

ID Lepaskan fan dan air guide sebelum memasang cooler

FA قبل از نصب خنک کننده فن و دریچه تنظیم جهت را جدا کنید

Step 6

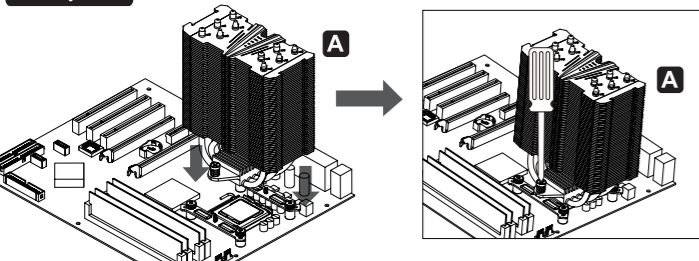

EN Place the cooler on the CPU and tighten the spring screws on base.

DE Platzieren Sie den Kühler auf der Intel/AMD-Montagehalterung und ziehen Sie die Federschrauben fest.

FR Placez le refroidisseur sur le CPU et serrez les vis à ressort sur la base.

IT Posizionare il dissipatore sulla CPU e fissare le viti a molla sulla base.

PL Umieść element chłodzący na CPU i dokręć śruby sprężynowe na podstawie.

ES Posicionar el disipador en la CPU y fijar los tornillos con muelle en la base.

RU Установите кулер на процессоре, затем закрепите их пружинными винтами.

TW 將散熱器置於CPU上並鎖上底座彈簧螺絲。

CN 将散热器放置于CPU上，并锁紧底座弹黄螺絲。

KR CPU에 쿨러를 설치하여 스프링 나사로 베이스를 단단히 조여주세요

JP CPU上に本体を設置し、スプリングスクリューを締め、マウントプレートに本体を固定してください。

ID Tempatkan cooler pada CPU dan kencangkan sekrup pada dasarnya.

FA خنک کننده را بر روی پردازنده قرار دهید و با پیچهای فنری محکم کنید

Step 7

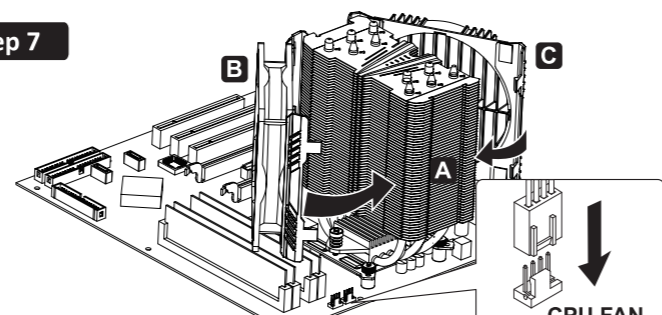

EN Attach the fan and the air guide to the cooler. Connect the fan 4 pin header to the CPU fan power socket on the motherboard. 1 Install the fan and air guide as illustrated way gives best cooling airflow.

DE Befestigen Sie den Lüfter und den Air Guide am Kühler. Schließen Sie den 4-Pin-PWM-Stecker am CPU-FAN-Sockel Ihres Mainboards an. 1 Die beste Leistung erzielen Sie, wenn Sie den Lüfter und Air Guide wie abgebildet ontieren, des Lüfters auf die Luftstromrichtung, um die bestmögliche Kühlleistung zu gewährleisten.

FR Fixez le ventilateur et le guide-air au refroidisseur. Branchez le connecteur PWM à 4 broches sur le connecteur CPU FAN de la carte mère. 1 Installez le ventilateur et le guide-air comme illustré pour donner le meilleur flux d'air de refroidissement.

IT Installare la ventola e la guida per il flusso d'aria sul dissipatore. Collegare il connettore a 4 pin della ventola al socket CPU fan della scheda madre. 1 Installare la ventola e la guida del flusso d'aria come illustrato per avere migliori prestazioni.

PL Przymocuj wentylator i przewodnicę powietrza do elementu chłodzącego. Podłącz wtyczkę PWM 4-pin zasilającą wentylatora do gniazda „CPU FAN” na płycie głównej. 1 Zainstaluj wentylator i przewodnicę powietrza, jak pokazano na ilustracji, aby uzyskać najlepszy przepływ powietrza.

ES Instalar el ventilador y la guía del flujo de aire en el disipador. Conectar el conector de 4 pines del ventilador al enchufe CPU fan de la placa base 1 Instalar el ventilador y la guía del flujo de aire como enseñado en el manual para tener mejores prestaciones.

RU Установите вентилятор и направитель потока воздуха. Подключите 4-Pin разъем PWM к материнской плате. 1 Обратите при этом внимание на направление воздушного потока.

TW 將風扇與導風罩固定回散熱器上。將PWM風扇 4pin電源接頭與主機板連接。1 將風扇與導風罩依圖示方式安裝能提供最佳散熱氣流。

CN 将风扇与导风罩固定回散热器上，将PWM风扇4pin接头与主板连接。1 将风扇与导风罩依图示方式安装能提供最佳散热气流。

KR 쿨러에 fan과 air guide를 부착하세요. PWM 4핀 을 마더보드의 CPU Fan head 에 연결해 주세요. (참조: 그림과 같이 fan과 air guide를 설치하면 최상의 airflow를 제공합니다)

JP 冷却ファンの4ピンコネクターをマザーボード上のCPUファン給電ソケットに接続してください。1 冷却ファン及び、本体の向きに注意してください

ID Pasang fan dan air guide pada cooler. Hubungkan PWM 4 pin ke header Fan CPU pada motherboard. 1 Memasang fan dan air guide seperti ilustrasi memberikan aliran udara terbaik pada cooler

FA فن و دریچه را به خنک کننده متصل نمایند . سپس 4 سوزنه فن را بروی محل مربوط به فن پردازنده روی مادربرد نصب کنید « نصب فن و دریچه را با توجه به شکل برای دستیابی به بهترین جریان هوا انجام دهید»

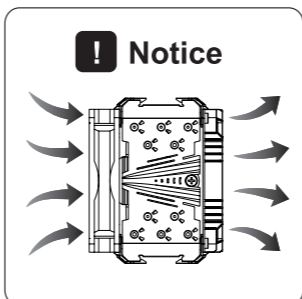

! Notice

Step 5

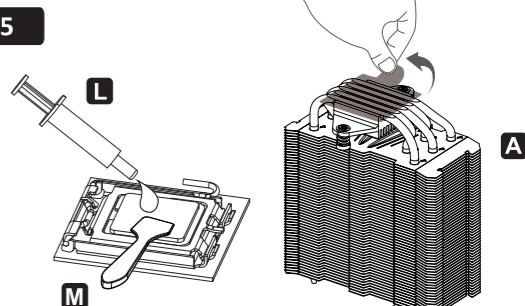

EN Apply the thermal grease evenly onto the CPU surface with spreader. Remove the protective film from the cooler base.

DE Tragen Sie eine dünne Schicht Wärmeleitpaste auf die Oberfläche der CPU auf. Entfernen Sie die Sicherheitsfolie von der Bodenplatte des CPU-Kühlers.

FR Appliquez la graisse thermique uniformément sur la surface du processeur à l'aide de la spatule M. Retirez le film de protection de la base du dissipateur.

IT Applicare omogeneamente la pasta termica sulla superficie della CPU con la spatola. Rimuovere la pellicola protettiva dalla base del dissipatore.

PL Nanieś równo szpachelką pastę termoprzewodzącą na powierzchnię CPU. Zdjąć folię ochronną z podstawy chłodzenia.

ES Aplicar la pasta térmica de manera uniforme en la superficie de la CPU. Remover la capa protectora de la base del disipador.

RU Нанесите термопасту равномерно на поверхность процессора. Пожалуйста, удалите защитную крышку с охлаждающей пластины. удалите защитную крышку с охлаждающей пластины.

TW 使用塑膠刮刀將散熱膏均勻地塗抹於CPU表面，並取下散熱器底座之保護膜。

CN 用塑膠刮刀將散熱膏均勻地塗抹在CPU的表面，並取下散热器底座的保護膜。

KR 스프레더를 사용하여 CPU 표면에 써멀 그리스를 골고루 바르세요. 쿨러 베이스에 있는 보호필름을 제거해주세요.

JP 付属のヘラを使ってCPUの表面にサーマルグリスを均等に塗布してください。必ずクーラーベースから保護フィルムを取り外してください。

ID Oleskan thermal pasta secara merata ke permukaan CPU dengan spreader. Lepaskan film/pita pelindung dari dasar kotak pendingin.

FA خمیر حرارتی را بر روی پردازنده پخش کنید. طلق محافظ را از پایه کولر جدا کنید.

Chapter 3 Supplement –Air Guide

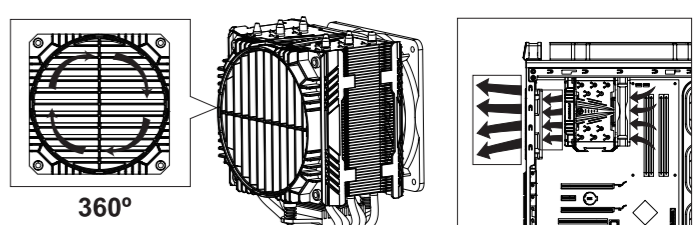

EN Rotate the grill of air guide for preferred airflow direction adjustment.

DE Drehen Sie den Grill des Air Guides, um den Luftstrom in die gewünschte Richtung zu lenken.

FR Tournez la grille du guide-air pour régler la direction du flux d'air.

IT Ruotare la griglia della guida per il flusso d'aria per scegliere la direzione del flusso d'aria.

PL Obróć kratkę przewodnicy powietrza w celu ustawienia preferowanego kierunku przepływu powietrza.

ES Girar la guía para escoger la dirección del flujo de aire.

RU Поверните направитель потока воздуха в нужную сторону.

TW 依系統散熱需求旋轉導風罩以調整風流方向。

CN 根据系统散热需求旋转导风罩以调整风流方向。

KR 선호하는 airflow 방향(쪽)으로 air guide를 조정하세요.

JP エアガイドを回転させることによりエアフローの方向を変えることができます。

ID Putar lubang udara air guide untuk menyesuaikan aliran udara yang lebih disukai.

FA شبکه هدایت هوا را در جهت مناسب تنظیم کنید